



MANUAL DE USO Y CUIDADO DEL REFRIGERADOR

Este manual contiene información útil léalo detenidamente antes de poner a funcionar su refrigerador.

Índice

ASISTENCIA O SERVICIO.....	1	CUIDADO DE SU REFRIGERADOR.....	17
REFRIGERADORES WHIRLPOOL®	2	SOLUCIÓN DE PROBLEMAS.....	18
SEGURIDAD DEL REFRIGERADOR	3	HOJA DE DATOS DEL PRODUCTO	21
INSTRUCCIONES DE INSTALACIÓN	4	PÓLIZA DE GARANTÍA	24
USO DE SU REFRIGERADOR	14		

Asistencia o servicio

Antes de solicitar asistencia o servicio, sírvase consultar la sección "Solución de problemas". Quizás le ahorre el costo de una visita de servicio técnico. Si aún así necesita ayuda, siga las instrucciones detalladas a continuación.

Póngase en contacto con la tienda donde adquirió la unidad o con nuestro centro nacional de atención al consumidor.

Cuando solicite servicio técnico, sírvase proporcionar una descripción detallada del problema, los números completos del modelo y de serie y la fecha de compra del electrodoméstico. Esta información nos ayudará a atender su solicitud con prontitud y eficiencia.

Si necesita piezas de repuesto

Si tiene que pedir piezas de repuesto, le recomendamos que emplee únicamente piezas especificadas de fábrica. Las piezas especificadas de fábrica encajarán y funcionarán correctamente ya que se fabrican con la misma precisión empleada en la fabricación de cada nuevo electrodoméstico WHIRLPOOL®.

Para saber dónde encontrar piezas especificadas de fábrica en su localidad, llame a nuestro número telefónico del Centro de Asistencia al Consumidor o al centro de servicio más cercano a su domicilio.

Llame al número gratuito del Centro de Asistencia al Consumidor de Whirlpool: **01-800-8 300 400**.

Para obtener asistencia adicional

Si necesita asistencia adicional, puede ponerse en contacto con la compañía de servicio técnico designada por Whirlpool en su localidad.

Accesorios

Para pedir el limpiador de acero inoxidable o filtros de repuesto, llame al **1-800-442-9991** y solicite el número de pieza que se detalla a continuación o póngase en contacto con su distribuidor autorizado de Whirlpool.

Limpiador de acero inoxidable:

Pida la pieza No. 4396095

Filtro de repuesto:

Pida la pieza No. 4396701 (L200V / NL120V / NLC120V)

SERVICIO ACROS WHIRLPOOL

ACAPULCO, GRO.

Tels. 01-800-8 300 400
Ave. Constituyentes No. 39
Col. Vista Alegre

AGUASCALIENTES, AGS.

Tel. 01-800-8 300 400
Héroe de Nacozari No. 2528 Sur
Fracc. Jardines del Parque

CHIHUAHUA, CHIH.

Tel. (614) 417-4978 y 419-80-00
Av. Vallarta No. 4918
Col. Las Granjas

CUERNAVACA, MOR.

Tel. 01-800-8 300 400
Morelos Sur 1001 L. 209
Col. Las Palmas

CULIACÁN, SIN.

Tels. (6) 716-8390 y 716-8379
Mariano Escobedo No. 1031 Ote.
Col. Las Vegas
Esq.c/Cuauhtémoc

GUADALAJARA, JAL.

Tel. 01-800-8 300 400
Río Conchos No. 1765
Fracc. Ind. del Rosario
Sector Reforma

HERMOSILLO, SON.

Tels.(662) 210-4680 y 215-9413
Ignacio Hdz. 282
Col. Balderrama

JUÁREZ CHIH.

Tel. 01-800-8 300 400
Sor Juana Inés de la Cruz No. 168
Col. San Lorenzo

LEÓN, GTO.

Tel. (477) 770-90-50 y 51
Pino Suárez No. 512
Col. Centro

LOS MOCHIS, SIN.

Tel. (668) 818-0818 y 818-0817
Belisario Domínguez No. 351-Nte.
Col. Centro

MÉRIDA, YUC.

Tels. (999) 928-1038 y 928-61-66
Calle 55 No. 466
por 54 y 56 Col. Centro

MÉXICO, D. F.

Tel. (55) 52 78-67 00
Calle 2 Poniente No. 11
Col. San Pedro de los Pinos

MINATILAN, VER.

Tels. (922) 233-7193 y 223-7031
Av. Lerdo No. 41
Col. Centro

MONTERREY, N.L.

Tels. 8329-2100 y 8386-2131
Centro Industrial Acros Whirlpool
Carr. Miguel Alemán km 16,6
Apodaca, N.L.

MORELIA, MICH.

Tel. (443) 324-4221
Obrageros de Nurio No. 194-C
Col. Vasco de Quiroga

PUEBLA, PUE.

Tel. 01-800-8 300 400
Calle 31 Pte. No. 2727
Col. Benito Juárez

QUERÉTARO, QRO.

Tel. 01-800-8 300 400
Wenceslao de la Barquera
No. 22-C
Col. Cimatarío

REYNOSA, TAMPS.

Tel. (899) 920-0290
Amado Nervo No. 700-C
Col. Cavazos

TAMPICO, TAMPS.

Tels. (833) 219-2620 y 219-2621
Av. Hidalgo No. 1215
Col. Moctezuma

TORREÓN, COAH.

Tels. (871) 718-6565 y 718-6464
Calzada Cuauhtémoc 1047 Nte.
Col. Centro

TIJUANA, B.C.

Tels. 01-800-8 300 400
Blvd. Agua Caliente No. 105-6
Col. Centro

VERACRUZ, VER.

Tels. (229) 932-7335 y 932-7358
Ave. 20 de Noviembre No. 533
Col. Centro

VILLAHERMOSA, TAB.

Tel. 01-800-8 300 400
Cristóbal Colón No. 231
Col. Lidia Esther

WHIRLPOOL MÉXICO S.A. DE C.V.

Antigua Carretera a Roma Km. 9
Col. Milagro, Apodaca, N.L.
México, C.P.66600
Tel. Monterrey: 83-29-21-00
Resto del país: 01-800-8300-400

REFRIGERADORES WHIRLPOOL®

IMPORTADO POR

Whirlpool México S.A. de C.V. .
Antigua Carretera a Roma Km. 9
Col. Milagro
Apodaca NL, México
C.P. 66600
Tel: 83 - 29 - 21 - 00

FABRICADO POR

Whirlpool Corporation
Benton Harbor, Michigan
E.U.A.

Estimado cliente: Para que la conexión de su aparato se efectúe a la mayor brevedad y sin contratiempos, le recomendamos tener listos los requisitos que se indican en la siguiente tabla, según su refrigerador.

REQUISITOS	REFRIGERADORES	REFRIGERADORES CON FÁBRICA DE HIELO
DE ENERGÍA ELÉCTRICA		
Voltaje de 127 Volts con fusible de 15 Amperes	•	•
Contacto de 3 polos	•	•
Circuito individual para el aparato	•	•
Regulador de voltaje	•	•
DE AGUA		
Toma de agua fría		•
PARA FILTRO DE AGUA		
Unión "T" de ½" a ¼" (1,27 cm a 0,635 cm)		•
Tubo de cobre de ¼" (0,635 cm) en espiral (según distancia)		•
FILTRO DE AGUA WHIRLPOOL		•
3 tuercas campana de ¼" (0,635 cm)		•

CARACTERÍSTICAS ELÉCTRICAS NOMINALES

Corriente nominal: 6,0 A

Frecuencia nominal: 60 Hz

Tensión nominal: 127 V~

ESTE MANUAL DE USO Y CUIDADO SE APLICA PARA LOS SIGUIENTES MODELOS:

WHIRLPOOL: 7GR2SHWX, 7GR2SHW, 7GR2SH

Sírvase incluir en su correspondencia un número telefónico donde se le pueda localizar durante el día.

SEGURIDAD DEL REFRIGERADOR

Su seguridad y la seguridad de los demás es muy importante.

Hemos incluido muchos mensajes importantes de seguridad en este manual y en su electrodoméstico. Lea y obedezca siempre todos los mensajes de seguridad.



Este es el símbolo de advertencia de seguridad.

Este símbolo le llama la atención sobre peligros potenciales que pueden ocasionar la muerte o una lesión a usted y a los demás.

Todos los mensajes de seguridad irán a continuación del símbolo de advertencia de seguridad y de la palabra "PELIGRO" o "ADVERTENCIA". Estas palabras significan:

⚠ PELIGRO

Si no sigue las instrucciones de inmediato, usted puede morir o sufrir una lesión grave.

⚠ ADVERTENCIA

Si no sigue las instrucciones, usted puede morir o sufrir una lesión grave.

Todos los mensajes de seguridad le dirán el peligro potencial, le dirán cómo reducir las posibilidades de sufrir una lesión y lo que puede suceder si no se siguen las instrucciones.

INSTRUCCIONES IMPORTANTES DE SEGURIDAD

ADVERTENCIA: Para reducir el riesgo de incendio, choque eléctrico, o lesiones personales al usar su refrigerador siga estas precauciones básicas:

- No quite la terminal de conexión a tierra.
- No use un cable eléctrico de extensión.
- Desconecte el suministro de energía antes de darle servicio.
- Vuelva a colocar todos los paneles antes de ponerlo a funcionar.
- Remueva las puertas de su refrigerador viejo.
- Use un limpiador no inflamable.
- Mantenga los materiales y vapores inflamables, tales como gasolina, alejados del refrigerador.
- Use dos o más personas para mover e instalar el refrigerador.
- Desconecte el suministro de energía antes de instalar la fábrica de hielo (en aquellos modelos que incluyen el juego de instalación de la fábrica de hielo).
- Use un vaso resistente para recibir hielo o agua del despachador (en algunos modelos).
- Si el cordón de alimentación es dañado, éste debe ser reemplazado por el fabricante o su agente de servicio o por personal calificado.

GUARDE ESTAS INSTRUCCIONES

Cómo deshacerse de su refrigerador viejo

⚠ ADVERTENCIA

Peligro de Asfixia

Remueva las puertas de su refrigerador viejo.

No seguir esta instrucción puede ocasionar la muerte o daño al cerebro.

IMPORTANTE: El atrapamiento y asfixia de niños no es un problema del pasado. Los refrigeradores tirados y abandonados son un peligro...aún si van a quedar ahí "por unos pocos días". Si Ud. está por deshacerse de su refrigerador viejo, por favor siga las instrucciones que se dan a continuación para prevenir accidentes.

Antes de tirar su refrigerador viejo o congelador:

- Saque las puertas.
- Deje los estantes en su lugar así los niños no pueden meterse adentro con facilidad.

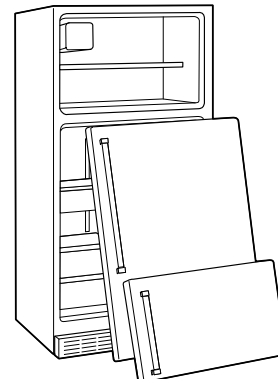

INSTRUCCIONES DE INSTALACIÓN

Desempaque el refrigerador

⚠️ ADVERTENCIA

Peligro de Peso Excesivo

Use dos o más personas para mover e instalar el refrigerador.

No seguir esta instrucción puede ocasionar una lesión en la espalda u otro tipo de lesiones.

Quitar los materiales de empaque

No use instrumentos filosos, alcohol para fricciones, líquidos inflamables, o productos de limpieza abrasivos para eliminar los restos de cinta o goma. Estos productos pueden dañar la superficie de su refrigerador. Para más información, vea la sección "Seguridad del refrigerador".

IMPORTANTE: No quite el inserto de espuma blanca de devolución de aire que está ubicado detrás del panel de control en el techo del refrigerador. Si se quita el inserto, el hielo puede bajar del congelador y hacer que se formen gotas de hielo.

Cómo mover su refrigerador:

Su refrigerador es muy pesado. Cuando mueva su refrigerador para limpiarlo o darle servicio, proteja el piso. Al mover el refrigerador, siempre tire directamente hacia afuera. No menee el refrigerador de lado a lado ni lo haga "caminar" cuando lo trate de mover ya que podría dañar el piso.

Limpiar su refrigerador antes de usarlo

Una vez que usted haya quitado todos los materiales de empaque, limpie el interior de su refrigerador antes de usarlo. Vea las instrucciones de limpieza en la sección "Cuidado de su refrigerador".

Información importante para saber acerca de los estantes y tapas de vidrio:

No limpie los estantes y tapas de vidrio con agua caliente mientras están fríos. Los estantes y tapas pueden romperse si se exponen a cambios bruscos de temperatura o impacto, como sería un golpe brusco. Para su protección, el vidrio templado se ha diseñado para hacerse añicos. Esto es normal. Los estantes y tapas de vidrio son muy pesados. Tenga mucho cuidado al sacarlos para evitar que se dañen al caer.

Requisitos de ubicación

⚠️ ADVERTENCIA



Peligro de Explosión

Mantenga los materiales y vapores inflamables, tales como gasolina, alejados del refrigerador.

No seguir esta instrucción puede ocasionar la muerte, explosión, o incendio.

Para asegurar la adecuada ventilación para su refrigerador, deje un espacio de 1/2" (1,25 cm) a cada lado y por encima. Si Ud. instala el refrigerador próximo a una pared fija, deje como mínimo 2" (5,08 cm) en el lado de la bisagra (algunos modelos necesitan más espacio) para permitir que la puerta abra bien. Si su refrigerador tiene una fábrica de hielo, asegúrese de que haya espacio adicional atrás para las conexiones de la línea de agua.

NOTA: No se recomienda instalar el refrigerador cerca de un horno, radiador u otra fuente de calor. No instale el refrigerador en un lugar donde la temperatura puede ser menor de 55°F (13°C).

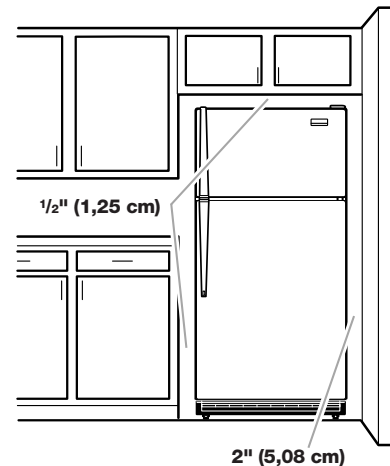

Requisitos eléctricos

ADVERTENCIA



Peligro de Choque Eléctrico

Conecte este aparato con conexión a tierra.

No use extensiones eléctricas.

No seguir estas instrucciones puede ocasionar la muerte, incendio o choque eléctrico.

Antes de mover el refrigerador a su posición definitiva, es importante asegurarse que Ud. tiene la conexión eléctrica adecuada.

Método de conexión a tierra recomendado

Se requiere una fuente de energía eléctrica de 127 V ~, 60 Hz y con fusibles de 15 ó 20 A, debidamente conectada a tierra. Se recomienda que se use un circuito separado exclusivo para su refrigerador. Use un tomacorriente que no se puede apagar con un interruptor. No use una extensión eléctrica con este refrigerador.

NOTA: Antes de realizar cualquier tipo de instalación, limpieza o de quitar un foco de luz, ponga el control del termostato (o el control del refrigerador dependiendo del modelo) en la posición apagado (Off) y luego desconecte el refrigerador de la fuente de energía eléctrica. Cuando Ud. haya terminado, reconecte el refrigerador a la fuente de energía eléctrica y vuelva a poner el control del termostato (o control del refrigerador) en la posición deseada.

Requisitos del suministro de agua

Reúna las herramientas y piezas necesarias antes de comenzar la instalación. Lea y siga las instrucciones provistas con cualquiera de las herramientas enlistadas aquí.

HERRAMIENTAS NECESARIAS:

- Destornillador de hoja plana
- Broca de 1/4"
- Llaves de boca de 7/16" y 1/2" o dos llaves ajustables
- Taladro manual o eléctrico (debidamente conectado a tierra)
- Llave para tuercas de 1/4"

NOTA: El distribuidor de su refrigerador tiene un juego disponible con una válvula de cierre tipo montura de 1/4" (6,35 mm), una unión y tubería de cobre. Antes de comprar, asegúrese que la válvula tipo montura cumpla con los códigos de plomería de su localidad. No use una válvula perforadora o una válvula de montura de 3/16" (4,76 mm) que reduce el flujo de agua y se obstruye con más facilidad.

IMPORTANTE:

- Todas las instalaciones deben hacerse de acuerdo a los requerimientos locales de plomería.
- Use tuberías de cobre y revise si hay fugas. Instale tubería de cobre sólo en áreas donde la temperatura va a permanecer por encima del punto de congelación.

Presión del agua

Se necesita un suministro de agua fría con presión de agua entre 30 y 120 lbs/pulg² (207 a 827 kPa) para hacer funcionar el despachador de agua y la fábrica de hielo. Si usted tiene preguntas acerca de la presión de agua, llame a un plomero competente autorizado.

Suministro de agua de ósmosis inversa

IMPORTANTE: La presión del suministro de agua que sale de un sistema de ósmosis inversa y va a la válvula de entrada de agua del refrigerador necesitará ser entre 30 y 120 lbs/pulg² (207 a 827 kPa).

Si se conecta un sistema de filtración de agua de ósmosis inversa al suministro de agua fría, la presión de agua al sistema de ósmosis inversa necesitará ser de un mínimo de 40 a 60 lbs/pulg² (276 a 414 kPa).

Si la presión del agua del sistema de ósmosis inversa es menor de 40 a 60 lbs/pulg² (276 a 414 kPa):

- Fíjese si el filtro de sedimentos en el sistema de ósmosis inversa está bloqueado y reemplácelo si fuera necesario.
- Deje que se vuelva a llenar el tanque de almacenaje del sistema de ósmosis inversa después del uso intenso.
- Si su refrigerador tiene un filtro de agua, se podrá reducir la presión aún más si se usa en conjunto con un sistema de ósmosis inversa. Quite el filtro de agua. Vea "Sistema de filtración de agua".

Si tiene preguntas acerca de la presión del agua, llame a un plomero competente autorizado.

Conexión del suministro de agua

Lea todas las instrucciones antes de comenzar.

IMPORTANTE: Si usa el refrigerador antes de instalar la conexión del agua, ponga la fábrica de hielo en la posición apagado (OFF).

Conexión a la línea de agua

1. Desenchufe el refrigerador o desconecte el suministro de energía.
2. CIERRE el suministro principal de agua. ABRA la llave de agua más cercana el tiempo suficiente para que la tubería de agua se vacíe totalmente.
3. Ubique una tubería vertical de agua fría de 1/2" a 1 1/4" (1,25 cm a 3,18 cm) cercana al refrigerador.

IMPORTANTE:

- Asegúrese de que sea una tubería de agua fría.
 - Una tubería horizontal funcionará, pero taladre por el lado superior de la tubería, no por debajo. Esto ayudará a mantener el agua alejada del taladro. Esto también evita que se junte sedimento normal en la válvula.
4. Para determinar la longitud de la tubería de cobre que va a necesitar, mida desde la conexión baja de la parte trasera izquierda del refrigerador hasta la tubería de agua. Agregue 7 pies (2,1 m) para la limpieza. Use tubería de cobre de 1/4" (6,35 mm) de diámetro externo. Asegúrese que ambos extremos de la tubería de cobre estén cortados rectos.

- Usando un taladro conectado a tierra, haga un orificio de $\frac{1}{4}$ " en la tubería de agua fría que Ud. eligió.

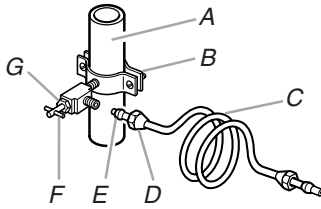

A. Tubería de agua fría
B. Abrazadera para tubería
C. Tubería de cobre
D. Tuerca de compresión
E. Manga de compresión
F. Válvula de cierre
G. Tuerca de presión

- Ajuste la válvula de cierre a la tubería de agua fría con la abrazadera para tubería. Asegúrese que el extremo de salida esté firmemente insertado en el orificio taladrado de $\frac{1}{4}$ " (6,35 mm) en la tubería de agua y que la arandela esté por debajo de la abrazadera para tubería. Ajuste la tuerca de presión. Apriete los tornillos de la abrazadera para tubería lentamente y en forma pareja de manera que la arandela provea un cierre hermético. No apriete demasiado porque se puede quebrar la tubería de cobre.
- Deslice la manga de compresión y la tuerca de compresión sobre la tubería de cobre como se muestra. Inserte el extremo de la tubería en el extremo de salida hasta donde sea posible. Atornille la tuerca de compresión sobre el extremo de salida con una llave ajustable. No apriete demasiado.
- Coloque el extremo libre de la tubería dentro de un recipiente o fregadero, y ABRA la llave de agua principal para lavar la tubería hasta que el agua salga limpia. CIERRE la válvula de cierre del agua en la tubería de agua. Enrolle la tubería de cobre en espiral.

Conexión al refrigerador

Estilo 1

- Desenchufe el refrigerador o desconecte el suministro de energía.
- Fije el tubo de cobre a la entrada de la válvula usando una tuerca de compresión y manga de compresión como se muestra. Ajuste la tuerca de compresión. No apriete demasiado.
- Use la abrazadera para tubería en la parte trasera del refrigerador para afianzar la tubería al refrigerador según se muestra. Esto ayudará a evitar daños a la tubería cuando el refrigerador se empuje contra la pared posterior.
- ABRA la válvula de cierre.
- Revise si hay fugas. Ajuste las conexiones (incluso las de la válvula) o tuercas que tienen fugas.

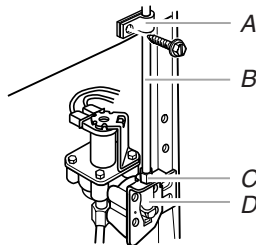

A. Abrazadera para tubería
B. Tubería de cobre
C. Tuerca de compresión
D. Entrada de la válvula

- La fábrica de hielo está equipada con un filtro de agua incorporado. Si las condiciones del agua local requieren un segundo filtro de agua, se debe instalar en la línea de agua de $\frac{1}{4}$ " (6,35 mm) en cualquiera de las conexiones de la tubería. Consiga un filtro de agua del distribuidor de electrodomésticos más cercano a su domicilio.

Estilo 2

- Desenchufe el refrigerador o desconecte el suministro de energía.
- Quite y deseche la cinta de empaque y el tapón de nailon negro de la tubería gris de agua enrollada en la parte trasera del refrigerador.
- Si el tubo de agua gris suministrado con el refrigerador no es suficientemente largo, se necesita un acoplamiento de $\frac{1}{4}$ " x $\frac{1}{4}$ " para conectar la tubería de agua a una línea doméstica de agua existente. Enrosque la tuerca provista sobre el acoplamiento en el extremo de la tubería de cobre.

NOTA: Apriete la tuerca a mano. Luego apriétela dos vueltas con una llave de tuercas. No apriete demasiado.

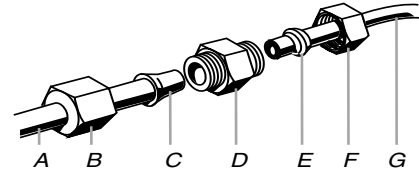

A. Tubería de agua al refrigerador
B. Tuerca (provista)
C. Bulbo
D. Acoplamiento (provisto)
E. Férula (adquirida)
F. Tuerca (adquirida)
G. Línea de agua de la casa

- ABRA la válvula de cierre.
- Revise si hay fugas. Apriete aquellas tuercas o conexiones que tengan fugas (incluidas las conexiones en la válvula).

Estilo 3

- Desenchufe el refrigerador o desconecte el suministro de energía.
- Quite y deseche la cinta de empaque y el tapón de nailon negro de la tubería gris de agua enrollada en la parte trasera del refrigerador.
- Enrosque la tuerca provista sobre la válvula de agua como se muestra.

NOTA: Apriete la tuerca a mano. Luego apriétela dos vueltas con una llave de tuercas. No apriete demasiado.

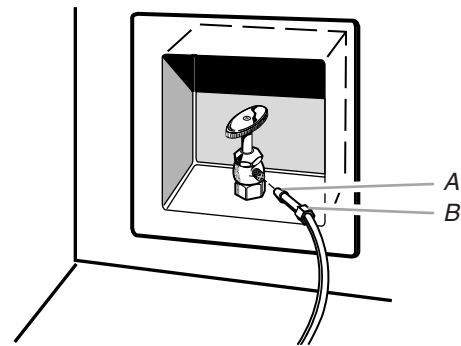

A. Bulbo
B. Tuerca (provista)

- ABRA la válvula de cierre.
- Revise si hay fugas. Apriete aquellas tuercas o conexiones que tengan fugas (incluidas las conexiones en la válvula).

⚠ ADVERTENCIA



Peligro de Choque Eléctrico

Conecte este aparato con conexión a tierra.

No use extensiones eléctricas.

No seguir estas instrucciones puede ocasionar la muerte, incendio o choque eléctrico.

1. Conecte este aparato con conexión a tierra.
2. Enjuague el sistema de agua. Vea "Despachador de agua".

NOTA: Deje transcurrir 24 horas para la producción de la primera tanda de hielo. Deshágase de los tres primeros lotes de hielo producido. Deje pasar 3 días para que se llene completamente el recipiente para hielo.

Puertas del refrigerador - Estándar

HERRAMIENTAS NECESARIAS: Llave tubular de cabeza hexagonal de $\frac{5}{16}$ ", destornillador Phillips No. 2, destornillador de hoja plana, llave ajustable de $\frac{5}{16}$ ", cuchillo plano para masilla de 2".

IMPORTANTE:

- Desenchufe el refrigerador o desconecte el suministro de energía.
- Interrumpa el suministro de agua al refrigerador. Si hay agua en la línea de agua del despachador, se puede producir algún derrame durante el cambio del sentido de apertura de la puerta.
- Quite todos los alimentos y cualquier recipiente ajustable o de uso general de las puertas.
- Si usted sólo quiere quitar las puertas y volverlas a colocar, vea las secciones "Cómo quitar las puertas y las bisagras" y "Cómo volver a poner las puertas y las bisagras en su lugar".
- Todas las ilustraciones a las que se hace referencia en las siguientes instrucciones se incluyen más adelante en esta sección después de "Pasos finales".

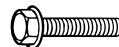

Tornillo de cabeza hexagonal para bisagra de $\frac{5}{16}$ "

1. Desenchufe el refrigerador o desconecte el suministro de energía.
2. Interrumpa el suministro de agua al refrigerador.
3. Abra la puerta del refrigerador y quite la rejilla de la base del frente inferior del refrigerador. Vea la Ilustración 1.
4. Cierre la puerta del refrigerador y mantenga las dos puertas cerradas hasta que esté listo para separarlas del gabinete.

NOTA: Mientras quita las bisagras siempre disponga de un soporte adicional para las puertas. No se confíe en que los imanes de las puertas van a sostener las puertas mientras trabaja.
5. Saque el conjunto de alambre/tubo del despachador de agua del canal en la parte inferior de la puerta del refrigerador. Vea la Ilustración 2.
6. Desconecte el enchufe de cableado. Vea la Ilustración 3.
7. Desconecte la tubería del despachador de agua. Presione el anillo rojo exterior contra la cara del encaje y jale la tubería del despachador para liberarla. Vea la Ilustración 16.
8. Saque las piezas de la bisagra superior. Vea la Ilustración 4. Levante la puerta del congelador del gabinete.
9. Quite el tornillo de cabeza hexagonal de $\frac{5}{16}$ " del riel central. Afloje los dos tornillos del costado lo suficiente para sacar la bisagra central. Saque la bisagra central. Vuelva a colocar el tornillo del riel central y apriete todos los tornillos. Vea la Ilustración 5.
10. Levante y quite la puerta del refrigerador del gabinete.
11. Saque las piezas de la bisagra inferior. Vea la Ilustración 6.

Cambio del sentido de apertura de las puertas (opcional)

IMPORTANTE:

- Siga estas instrucciones si desea cambiar el sentido de apertura de las puertas para que se abran en el sentido opuesto. Si no desea cambiar el sentido de apertura de las puertas, vea "Cómo volver a poner en su lugar las puertas y las bisagras".
- Las ilustraciones muestran un refrigerador con sentido de apertura hacia la derecha (bisagras instaladas en fábrica a la derecha).



Tornillo del retén de la puerta



Tornillo sellador de la manija de la puerta



Tornillo de cabeza plana de la manija



Tornillo sellador frontal de la manija de la puerta



Tapón del orificio de la bisagra de la puerta



Tapón del orificio de la bisagra del gabinete



Tapa del tornillo de la manija de la puerta



Tornillo de cabeza redonda de la manija

Puerta del congelador

Si las bisagras de la puerta estuvieran instaladas en fábrica a la izquierda del refrigerador, estas ilustraciones están en el sentido contrario.

1. Quite los tapones de los orificios de las bisagras de la parte superior del gabinete y colóquelos en los orificios de la bisagra del lado opuesto. Vea la Ilustración 7.
2. Quite la ensambladura de la manija del congelador como se indica. Conserve juntos todos los componentes. Vea la Ilustración 8.
3. Quite el tapón del orificio de la bisagra de la puerta. Colóquelo del lado opuesto como se indica en la Ilustración 9.
4. Quite los tornillos selladores de la manija de la puerta. Colóquelos del lado opuesto de la puerta del congelador como se indica en la Ilustración 10.
5. Quite el retén de la puerta. Colóquelo del lado opuesto de la puerta del congelador como se indica en la Ilustración 11.
6. Coloque la manija del lado opuesto de la puerta del congelador. Instale la manija en la puerta como se indica en la Ilustración 8.
7. Apriete todos los tornillos. Ponga la puerta a un lado hasta que las bisagras y la puerta del compartimiento del refrigerador estén en su sitio.

Apertura hacia la derecha a apertura hacia la izquierda

Si las bisagras de la puerta estuvieran instaladas en fábrica a la derecha del refrigerador, siga estas instrucciones.

1. Quite el adorno inferior de la manija del refrigerador. Para el **Estilo 1**, deslice el adorno hacia abajo como se indica en la Ilustración 13. Para el **Estilo 2**, quite la tapa del tornillo de la manija. Vea la Ilustración 14.
2. Quite la ensambladura de la manija del refrigerador como se indica. Conserve juntos todos los componentes. Vea la Ilustración 14.
3. Quite el tapón del orificio de la bisagra de la puerta del refrigerador. Colóquelo en el orificio de la bisagra del lado opuesto como se indica en la Ilustración 9.
4. Quite los tornillos selladores de la manija de la puerta. Colóquelos del lado opuesto de la puerta del refrigerador como se indica en la Ilustración 10.
5. Quite el tapón de enfrente del tornillo sellador de la manija de la puerta. Colóquelo del lado opuesto de la puerta del refrigerador como se indica en la Ilustración 12.
6. Quite el retén de la puerta. Colóquelo del lado opuesto de la puerta del refrigerador como se indica en la Ilustración 11.

7. Coloque la manija del refrigerador del lado opuesto de la puerta del refrigerador como se indica en la Ilustración 14. Primero atornille los dos tornillos superiores en la manija. Alinee la parte de abajo de la manija y enrosque el tornillo de abajo.
8. Alinee el adorno inferior de la manija del refrigerador. Para el **Estilo 1**, deslice el adorno a su lugar. Vea la Ilustración 13. Para el **Estilo 2**, reemplace la tapa del tornillo de la manija de la puerta. Vea la Ilustración 14.
9. En la parte inferior de la puerta del refrigerador, mueva el conjunto del alambre/tubo de modo que el conector mire hacia el lado opuesto (bisagra inferior). Vea la Ilustración 2.
10. Ubique el conjunto del alambre/tubo del despachador de agua detrás de la parte izquierda del riel inferior. Rompa la cinta y jale del extremo suelto hacia fuera del riel inferior. Vea la Ilustración 15.
11. Desatornille la abrazadera de la manguera del lado derecho del riel inferior y quítela. Vuelva a colocar la abrazadera de la manguera (con la lengüeta mirando hacia abajo) en el conjunto del alambre/tubo del lado izquierdo. Vea la Ilustración 17.
IMPORTANTE: No apriete la abrazadera de la manguera al riel inferior por completo en este momento.
12. Conecte el lado derecho del conjunto del alambre/tubo del despachador a los conectores ubicados cerca del lado derecho del filtro de agua. Empuje los conectores y el conjunto del alambre/tubo detrás del riel inferior. Vea la Ilustración 15.
13. Vaya a “Cómo volver a poner las puertas y las bisagras en su lugar”.

Apertura hacia la izquierda a apertura hacia la derecha

Si el sentido de las puertas del refrigerador ya se ha cambiado hacia la izquierda y usted desea cambiarlo hacia la derecha, siga estos pasos. Algunas ilustraciones pueden estar en el sentido contrario.

1. Quite el adorno inferior de la manija del refrigerador. Para el **Estilo 1**, deslice el adorno hacia abajo como se indica en la Ilustración 13. Para el **Estilo 2**, quite la tapa del tornillo de la manija. Vea la Ilustración 14.
2. Quite la ensambladura de la manija del refrigerador como se indica. Conserve juntos todos los componentes. Vea la Ilustración 14.
3. Quite el tapón del orificio de la bisagra de la puerta del refrigerador. Colóquelo en el orificio de la bisagra del lado opuesto como se indica en la Ilustración 9.
4. Quite los tornillos selladores de la manija de la puerta. Colóquelos del lado opuesto de la puerta del refrigerador como se indica en la Ilustración 10.

5. Quite el tapón de enfrente del tornillo sellador de la manija de la puerta. Colóquelo del lado opuesto de la puerta del refrigerador como se indica en la Ilustración 12.
 6. Quite el retén de la puerta. Colóquelo del lado opuesto de la puerta del refrigerador como se indica en la Ilustración 11.
 7. Coloque la manija del refrigerador del lado opuesto de la puerta del refrigerador como se indica en la Ilustración 14. Primero atornille los dos tornillos superiores en la manija. Alinee la parte de abajo de la manija y enrosque el tornillo de abajo.
 8. En la parte inferior de la puerta del refrigerador, mueva el conjunto del alambre/tubo de modo que el conector mire hacia el lado opuesto (bisagra inferior). Vea la Ilustración 2.
 9. Empuje el conjunto del alambre/tubo del lado izquierdo detrás del riel inferior. No se reconectarán. Vea la Ilustración 15.
 10. Desatornille la abrazadera de la manguera del lado izquierdo del riel inferior y quítela. Vuelva a colocar la abrazadera de la manguera (con la lengüeta mirando hacia abajo) en el conjunto del alambre/tubo del lado derecho. Vea la Ilustración 17.
- IMPORTANTE:** No apriete la abrazadera de la manguera al riel inferior por completo en este momento.
11. Desconecte la tubería del despachador y el enchufe del cableado de los conectores ubicados cerca del lado derecho del filtro de agua. Empuje el enchufe del cableado y el tubo del conector detrás del riel inferior. No se reconectarán. El conjunto del alambre/tubo se reconectarán más adelante con la puerta. Vea la Ilustración 15.
 12. Vaya a “Cómo volver a poner las puertas y las bisagras en su lugar”.

Cómo volver a poner las puertas y las bisagras en su lugar

NOTA: Si el sentido de apertura de la puerta se cambia, las imágenes y los pasos pudieran quedar invertidas.

1. Ensamble los componentes de la bisagra inferior como se indica. Apriete los tornillos. Vea la Ilustración 6.
2. Vuelva a poner en su lugar la puerta del refrigerador.

NOTA: Mientras quita las bisagras siempre disponga de un soporte adicional para las puertas. No se confíe en que los imanes de las puertas van a sostener las puertas mientras trabaja.
3. Quite el tornillo de cabeza hexagonal de $\frac{5}{16}$ " del riel central. Afloje los dos tornillos del costado lo suficiente para volver a poner la bisagra central en su lugar. Vuelva a colocar la bisagra central. Vuelva a colocar el tornillo del riel central y apriete todos los tornillos. Vea la Ilustración 5.

4. Reconecte el enchufe del cableado. Vea la Ilustración 3.
5. Reconecte la tubería del despachador de agua empujándola dentro del accesorio hasta que se detenga y la marca negra toque la cara del anillo rojo exterior. Vea la Ilustración 16.
6. Empuje cuidadosamente el conjunto del alambre/tubo en las abrazaderas en la parte inferior de la puerta del refrigerador. Vea la Ilustración 2.
7. Vuelva a poner en su lugar la puerta del congelador.
8. Ensamble las piezas de la bisagra superior como se indica. No las apriete completamente. Vea la Ilustración 4.
9. Alinee las puertas de tal manera que la parte inferior de la puerta del congelador esté alineada uniformemente con la parte superior de la puerta del refrigerador. Apriete todos los tornillos.
10. Abra la puerta del refrigerador 120° completos. Ubique la cinta aislante negra en el conjunto del alambre/tubo. Asegúrese de que la abrazadera de la manguera esté cubriendo la cinta adhesiva y apriete la abrazadera de la manguera por completo. Vea la Ilustración 17.

Pasos finales

1. Revise todos los orificios para cerciorarse que los tapones de los orificios y los tornillos estén en su lugar. Vuelva a instalar la cubierta de la bisagra superior. Vea la Ilustración 4.
2. Si se cambia el sentido de apertura de la puerta, saque la cubierta de la bisagra inferior del lado izquierdo de la rejilla de la base y vuelva a colocarla en el lado opuesto. Vuelva a colocar la rejilla de la base. Vea la Ilustración 1.
3. Enchufe el refrigerador o reconecte el suministro de energía.
4. Abra el suministro de agua al refrigerador.

NOTA: Asegúrese de que estén bien apretadas las conexiones de la tubería del despachador de agua, que están en la parte inferior de la puerta del refrigerador.
5. Enjuague el sistema de agua. Vea “Sistema de filtración de agua”.
6. Si no funciona la luz del despachador, vuelva a fijarse en la conexión del enchufe de cableado.
7. Regrese todas las partes amovibles a las puertas y la comida al refrigerador.

Cómo quitar y volver a poner la puerta en su lugar

1 Rejilla de la base

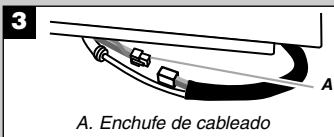
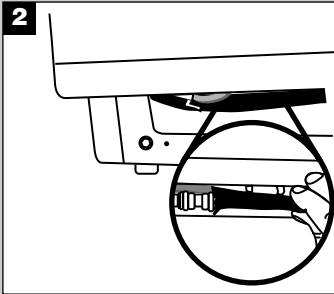
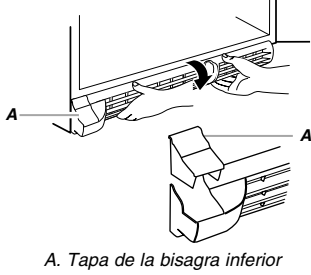

4 Bisagra superior

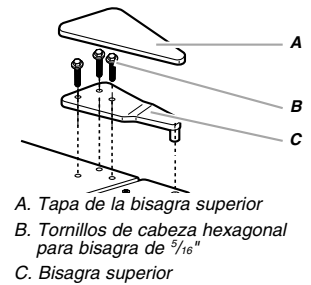

5 Bisagra central

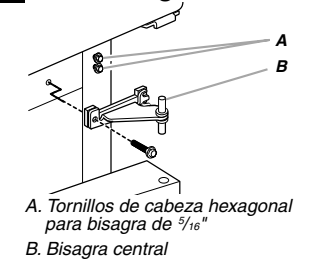

6 Bisagra inferior

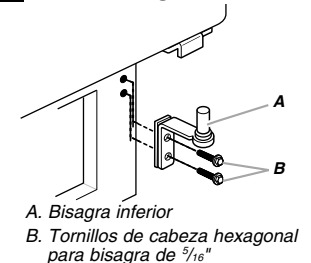

Cambio del sentido de apertura de las puertas (opcional)

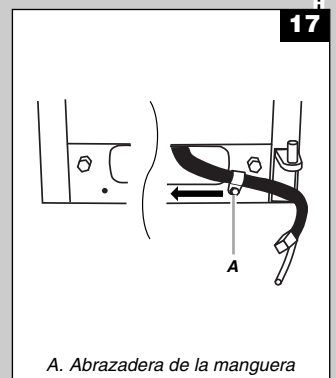
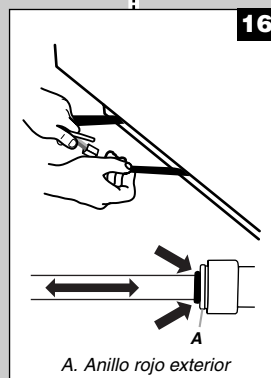
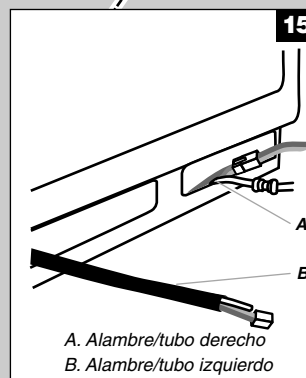
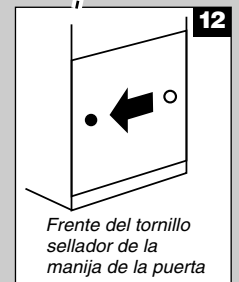
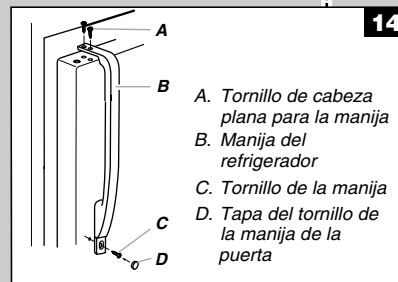
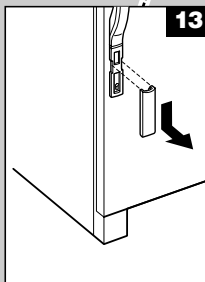
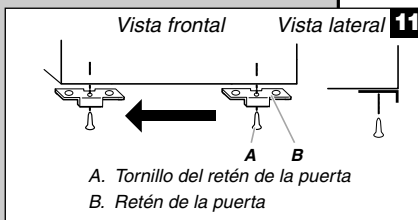
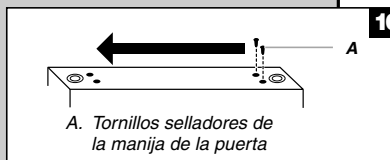
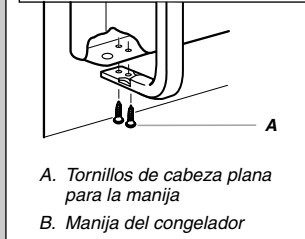
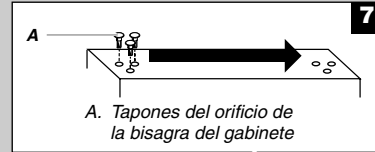
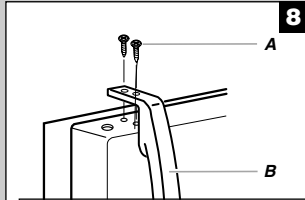

Puertas del refrigerador - Contorneada

HERRAMIENTAS NECESARIAS: Llave tubular de cabeza hexagonal de $\frac{5}{16}$ ", destornillador Phillips No.2, destornillador de hoja plana, llave ajustable de $\frac{5}{16}$ ", cuchillo plano para masilla de 2".

IMPORTANTE:

- Desenchufe el refrigerador o desconecte el suministro de energía.
- Interrumpa el suministro de agua al refrigerador. Si hay agua en la línea de agua del despachador, se puede producir algún derrame durante el cambio del sentido de apertura de la puerta.
- Quite todos los alimentos y cualquier recipiente ajustable o de uso general de las puertas.
- Si usted sólo quiere quitar las puertas y volverlas a colocar, vea las secciones "Cómo quitar las puertas y las bisagras" y "Cómo volver a poner las puertas y las bisagras en su lugar".
- Todas las ilustraciones a las que se hace referencia en las siguientes instrucciones se incluyen más adelante en esta sección después de "Pasos finales".

Cómo quitar las puertas y las bisagras



Tornillo de cabeza hexagonal para bisagra de $\frac{5}{16}$ "

1. Desenchufe el refrigerador o desconecte el suministro de energía.
2. Interrumpa el suministro de agua al refrigerador.
3. Abra la puerta del refrigerador y quite la rejilla de la base del frente inferior del refrigerador. Vea la Ilustración 1.
4. Cierre la puerta del refrigerador y mantenga las dos puertas cerradas hasta que esté listo para separarlas del gabinete.
NOTA: Mientras quita las bisagras siempre disponga de un soporte adicional para las puertas. No se confíe en que los imanes de las puertas van a sostener las puertas mientras trabaja.
5. Saque el conjunto del alambre/tubo del despachador de agua del canal en la parte inferior de la puerta del refrigerador. Vea la Ilustración 2.
6. Desconecte el enchufe de cableado. Vea la Ilustración 3.
7. Desconecte la tubería del despachador de agua. Presione el anillo rojo exterior contra la cara del encaje y jale la tubería del despachador para liberarla. Vea la Ilustración 11.
NOTA: Puede quedar agua en la tubería del despachador si éste ha sido usado.
8. Saque las piezas de la bisagra superior. Vea la Ilustración 4. Levante y quite la puerta del congelador del gabinete.
9. Quite el tornillo de cabeza hexagonal de $\frac{5}{16}$ " del riel central. Afloje los dos tornillos del costado lo suficiente para sacar la bisagra central. Saque la bisagra central. Vuelva a colocar el tornillo del riel central. Vea la Ilustración 5.
10. Levante y quite la puerta del refrigerador del gabinete.
11. Saque las piezas de la bisagra inferior. Vea la Ilustración 6.

Cambio del sentido de apertura de las puertas (opcional)

IMPORTANTE:

- Siga estas instrucciones si desea cambiar el sentido de apertura de las puertas para que se abran en el sentido opuesto. Si no desea cambiar el sentido de apertura de las puertas, vea "Cómo volver a poner en su lugar las puertas y las bisagras".
- Las ilustraciones muestran un refrigerador con sentido de apertura hacia la derecha (bisagras instaladas en fábrica a la derecha).



Tornillo de cabeza redonda de la manija



Tapón del orificio del tornillo de la manija de la puerta



Tapón del orificio de la bisagra de la puerta

Apertura hacia la derecha a apertura hacia la izquierda

Si las bisagras de la puerta estuvieran instaladas en fábrica a la derecha del refrigerador, siga estos pasos.

1. Quite los tapones de los orificios de las bisagras de la parte superior del gabinete y colóquelos en los orificios de la bisagra del lado opuesto. Vea la Ilustración 7.
2. Quite el tapón del orificio de la bisagra de la parte superior de la puerta del congelador. Colóquelo del lado opuesto como se indica. Vea la Ilustración 8.
3. Quite los retenes de las puertas del congelador y del refrigerador y póngalos en el lado opuesto. Vea la Ilustración 9.
4. En la parte inferior de la puerta del refrigerador, mueva el conjunto del alambre/tubo de modo que el conector mire hacia el lado opuesto (bisagra inferior). Vea la Ilustración 2.
5. Ubique el conjunto del alambre/tubo del despachador de agua detrás de la parte izquierda del riel inferior. Rompa la cinta y jale del extremo suelto hacia fuera del riel inferior. Vea la Ilustración 10.
6. Desatornille la abrazadera de la manguera del lado derecho del riel inferior y quítela. Vuelva a colocar la abrazadera de la manguera (con la lengüeta mirando hacia abajo) en el conjunto del alambre/tubo del lado izquierdo. Vea la Ilustración 12.
IMPORTANTE: No apriete la abrazadera de la manguera al riel inferior por completo en este momento.
7. Conecte el lado derecho del conjunto del alambre/tubo del despachador de agua a los conectores ubicados cerca del lado derecho del filtro de agua. Empuje los conectores y el conjunto del alambre/tubo detrás del riel inferior. Vea la Ilustración 10.
8. Vaya a "Cómo volver a poner las puertas y las bisagras en su lugar".

Apertura hacia la izquierda a apertura hacia la derecha

Si el sentido de las puertas del refrigerador ya se ha cambiado hacia la izquierda y usted desea volver a cambiarlo hacia la derecha, siga estos pasos.

1. Quite los tapones de los orificios de las bisagras de la parte superior del gabinete y colóquelos en los orificios de la bisagra del lado opuesto. Vea la Ilustración 7.
 2. Quite el tapón del orificio de la bisagra de la parte superior de la puerta del congelador. Colóquelo del lado opuesto como se indica. Vea la Ilustración 8.
 3. Quite los retenes de las puertas del refrigerador y del congelador y póngalos en el lado opuesto. Vea la Ilustración 9.
 4. En la parte inferior de la puerta del refrigerador, mueva el conjunto del alambre/tubo de modo que el conector mire hacia el lado opuesto (bisagra inferior). Vea la Ilustración 2.
 5. Empuje el conjunto del alambre/tubo del despachador del lado izquierdo detrás del riel inferior. No se reconectará. Vea la Ilustración 10.
 6. Desatornille la abrazadera de la manguera del lado izquierdo del riel inferior y quítela. Vuelva a colocar la abrazadera de la manguera (con la lengüeta mirando hacia abajo) en el conjunto del alambre/tubo del lado derecho. Vea la Ilustración 12.
- IMPORTANTE:** No apriete la abrazadera de la manguera al riel inferior por completo en este momento.
7. Desconecte la tubería del despachador y el enchufe del cableado de los conectores ubicados cerca del lado derecho del filtro de agua. Empuje el enchufe del cableado y el tubo del conector detrás del riel inferior. No se reconectarán. El conjunto del alambre/tubo se reconectará más adelante con la puerta. Vea la Ilustración 11.
 8. Vaya a “Cómo volver a poner las puertas y las bisagras en su lugar”.

Cómo volver a poner las puertas y las bisagras en su lugar

NOTA: Si el sentido de apertura de la puerta se cambia, las imágenes y los pasos pudieran quedar invertidas.

1. Ensamble los componentes de la bisagra inferior como se indica. Apriete todos los tornillos. Vea la Ilustración 6.
 2. Vuelva a poner en su lugar la puerta del refrigerador.
- NOTA:** Mientras quita las bisagras siempre disponga de un soporte adicional para las puertas. No se confíe en que los imanes de las puertas van a sostener las puertas mientras trabaja.

3. Quite el tornillo de cabeza hexagonal de $\frac{5}{16}$ " del riel central. Afloje los dos tornillos del costado lo suficiente para volver a poner la bisagra central en su lugar. Vuelva a colocar la bisagra central y el tornillo del riel central. Apriete todos los tornillos. Vea la Ilustración 5.
4. Reconecte el enchufe del cableado. Vea la Ilustración 3.
5. Reconecte la tubería del despachador de agua empujándola dentro del accesorio hasta que se detenga y la marca negra toque la cara del anillo rojo exterior. Vea la Ilustración 11.
6. Empuje cuidadosamente el conjunto del alambre/tubo en las lengüetas en la parte inferior de la puerta del refrigerador. Vea la Ilustración 2.
7. Vuelva a poner en su lugar la puerta del congelador.
8. Ensamble las piezas de la bisagra superior como se indica. No las apriete completamente. Vea la Ilustración 4.
9. Alinee las puertas de tal manera que la parte inferior de la puerta del congelador esté alineada uniformemente con la parte superior de la puerta del refrigerador. Apriete todos los tornillos.
10. Abra la puerta del refrigerador 120° completos. Ubique la cinta aislante negra en el conjunto del alambre/tubo. Asegúrese de que la abrazadera de la manguera esté cubriendo la cinta adhesiva y apriete la abrazadera de la manguera por completo. Vea la Ilustración 12.

Pasos finales

1. Revise todos los orificios para cerciorarse que los tapones de los orificios y los tornillos estén en su lugar. Vuelva a instalar la cubierta de la bisagra superior. Vea la Ilustración 4.
 2. Si se cambia el sentido de apertura de la puerta, saque la cubierta de la bisagra inferior del lado izquierdo de la rejilla de la base y vuelva a colocarla en el lado opuesto. Vuelva a colocar la rejilla de la base. Vea la Ilustración 1.
 3. Enchufe el refrigerador o reconecte el suministro de energía.
 4. Abra el suministro de agua al refrigerador.
- NOTA:** Asegúrese de que estén bien apretadas las conexiones de la tubería del despachador de agua, que están en la parte inferior de la puerta del refrigerador.
5. Enjuague el sistema de agua. Vea “Sistema de filtración de agua”.
 6. Si no funciona la luz del despachador, vuelva a fijarse en la conexión del enchufe de cableado.
 7. Regrese todas las partes amovibles a las puertas y la comida al refrigerador.

Cómo quitar y volver a poner la puerta en su lugar

1 Rejilla de la base

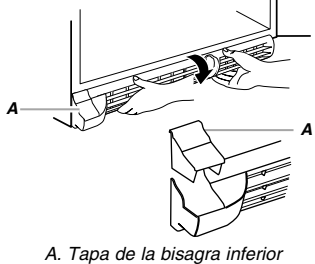

A. Tapa de la bisagra inferior

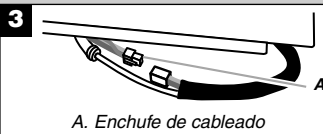
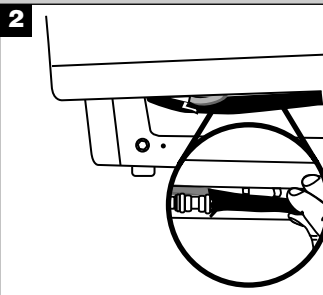

A. Enchufe de cableado

4 Bisagra superior

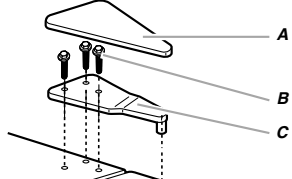

A. Tapa de la bisagra superior
B. Tornillos de cabeza hexagonal para bisagra de $\frac{5}{16}$ "
C. Bisagra superior

5 Bisagra central

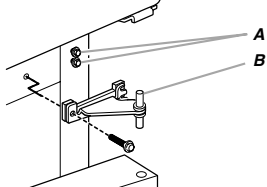

A. Tornillos de cabeza hexagonal para bisagra de $\frac{5}{16}$ "
B. Bisagra central

6 Bisagra inferior

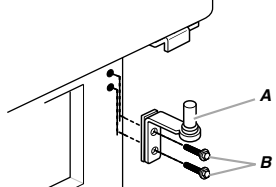

A. Bisagra inferior
B. Tornillos de cabeza hexagonal para bisagra de $\frac{5}{16}$ "

Cambio del sentido de apertura de las puertas (opcional)

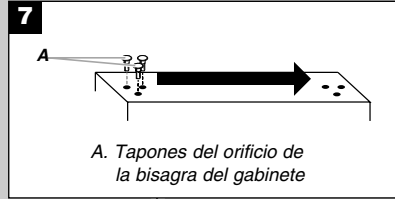

A. Tapones del orificio de la bisagra del gabinete

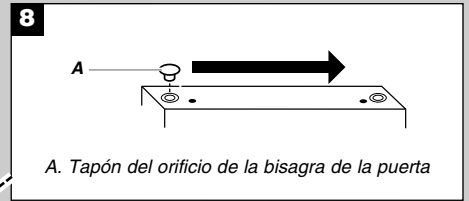

A. Tapón del orificio de la bisagra de la puerta

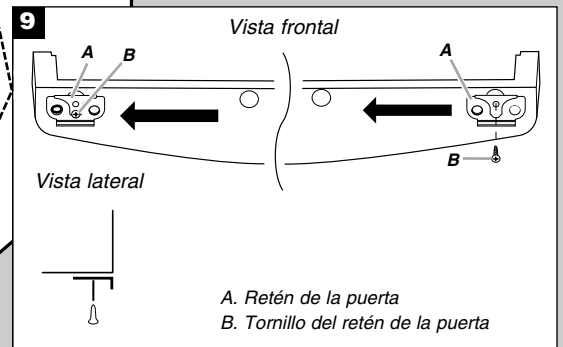
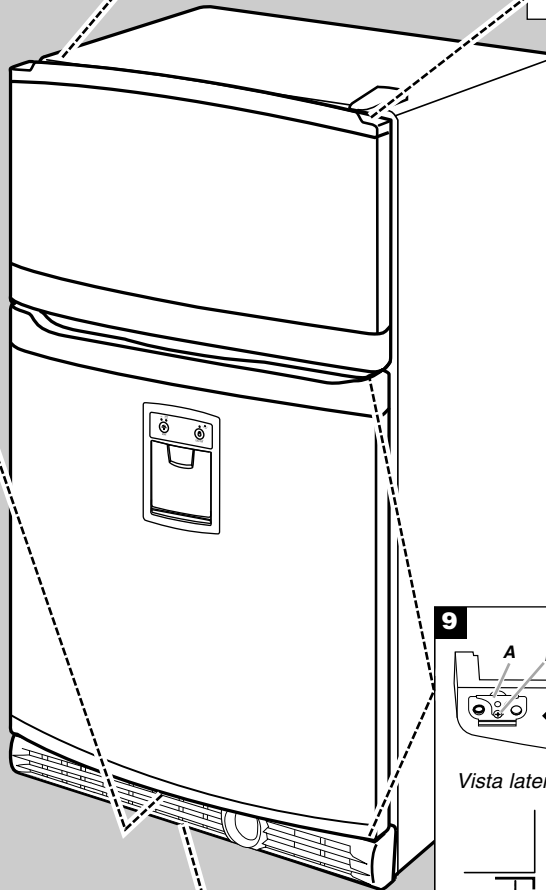

Vista frontal

Vista lateral

A. Retén de la puerta
B. Tornillo del retén de la puerta

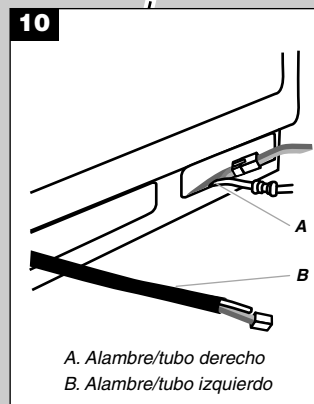

A. Alambre/tubo derecho
B. Alambre/tubo izquierdo

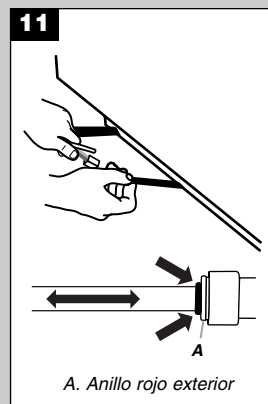

A. Anillo rojo exterior

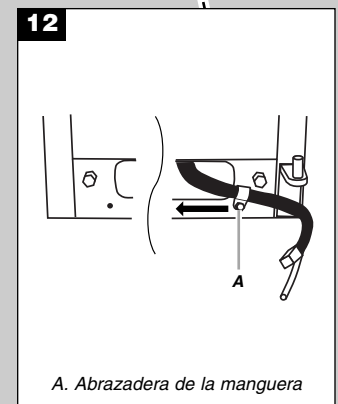

A. Abrazadera de la manguera

Ajuste las puertas

Cierre de la puerta

Su refrigerador tiene dos rodillos frontales regulables – uno a la derecha y otro a la izquierda. Si su refrigerador parece inestable o usted quiere que las puertas se cierren con mayor facilidad, ajuste la inclinación del refrigerador usando las instrucciones siguientes.

1. Quite la rejilla de la base. Vea la ilustración de la Rejilla de la base en “Puertas del refrigerador”. Los dos tornillos niveladores son parte de las piezas de montaje del rodillo frontal, que están en la base del refrigerador a cada lado.
2. Use un destornillador para ajustar los tornillos niveladores. Gire el tornillo nivelador hacia la derecha para levantar ese lado del refrigerador o gire el tornillo nivelador hacia la izquierda para bajar ese lado. Puede precisar darle varias vueltas a los tornillos niveladores para ajustar la inclinación del refrigerador.

NOTA: Haga que alguien empuje la parte superior del refrigerador, lo cual quita algo de peso de los tornillos niveladores y los rodillos. Esto facilita el ajuste de los tornillos.

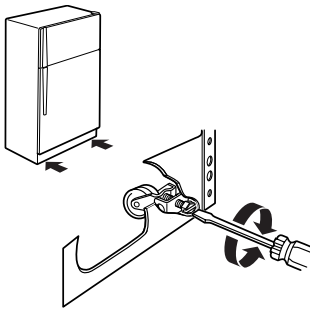

3. Abra ambas puertas nuevamente y verifique para asegurarse que se cierran con la facilidad que usted desea. De lo contrario, incline el refrigerador ligeramente más hacia la parte posterior, girando ambos tornillos niveladores hacia la derecha. Puede tomar varias vueltas más, y usted deberá girar ambos tornillos niveladores la misma cantidad de veces.
4. Vuelva a colocar la rejilla de la base.

Alineamiento de las puertas

Si el espacio entre sus puertas parece desigual, puede ajustarlo usando las instrucciones siguientes:

1. Quite la cubierta de la bisagra superior.
2. Afloje los tornillos de la bisagra superior usando una llave inglesa o de boca tubular de $\frac{5}{16}$ ".
3. Haga que una persona sostenga la puerta en su lugar o coloque entre las puertas algo que mantenga el espacio mientras usted ajusta los tornillos de la bisagra superior.
4. Vuelva a colocar la cubierta de la bisagra superior.

USO DE SU REFRIGERADOR

Uso de los controles

Para su conveniencia, los controles del refrigerador vienen programados desde la fábrica. Al instalar su refrigerador por primera vez, cerciúrese de que los controles aún estén prefijados en los ajustes medios, como se ilustra.

NOTA: Para apagar su refrigerador, gire el control del refrigerador hacia la palabra Apagado (OFF) o hasta que aparezca la palabra OFF. Su electrodoméstico no se enfriará mientras el control del refrigerador esté en OFF.

Ajuste medio “3”

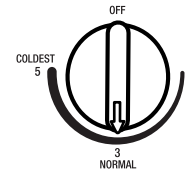

Ajuste medio “3”

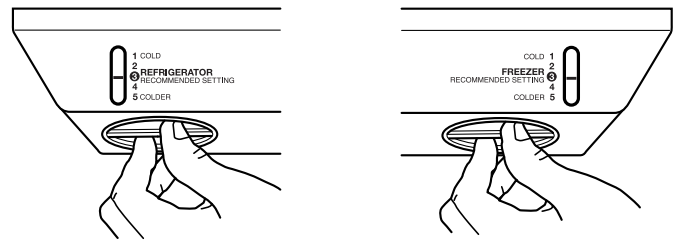

Ajuste medio “4”

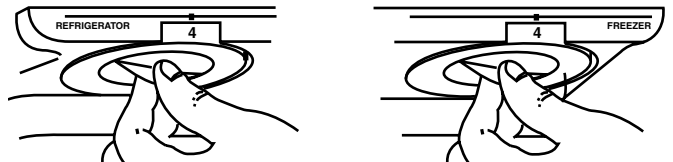

IMPORTANTE:

- Deje que su refrigerador se enfríe por completo antes de agregar alimentos. Es mejor esperar 24 horas antes de poner alimentos en el refrigerador.
- Si agrega alimentos antes de que el refrigerador se haya enfriado por completo, sus alimentos podrían echarse a perder. Girar los controles del refrigerador o congelador a un ajuste más alto (más frío) que el recomendado no enfriará los compartimientos con mayor rapidez.

Cómo ajustar los controles

Los ajustes medios indicados en la sección previa deben ser los correctos para el uso normal de un refrigerador familiar. Los controles están ajustados correctamente cuando la leche o los jugos están tan fríos como Ud. desea y cuando el helado tiene consistencia firme.

Si la temperatura está demasiado caliente o demasiado fría en el refrigerador o en el congelador, primero verifique los conductos de ventilación para asegurarse de que no están bloqueados.

Si necesita regular las temperaturas, utilice como guía los ajustes que se enumeran en la tabla siguiente. Para modelos con dos controles, ajuste primero la temperatura del refrigerador. Espere por lo menos 24 horas entre un ajuste y otro, y después vuelva a verificar las temperaturas.

CONDICIÓN/MOTIVO:	AJUSTE:
REFRIGERADOR demasiado caliente	Control del REFRIGERADOR o de la TEMPERATURA un ajuste más alto
CONGELADOR demasiado caliente/muy poco hielo	Control del CONGELADOR o de la TEMPERATURA un ajuste más alto Interruptor de la producción máxima de hielo (MAX)
REFRIGERADOR demasiado frío	Control del REFRIGERADOR o de la TEMPERATURA un ajuste más bajo
CONGELADOR demasiado frío	Control del CONGELADOR o de la TEMPERATURA un ajuste más bajo

Control de humedad del cajón para verduras

(en algunos modelos)

Usted puede controlar el nivel de humedad en el cajón hermético para verduras. Regule el control a cualquier ajuste entre Bajo (LOW) y Alto (HIGH).

LOW (Bajo - posición abierta) para el mejor almacenamiento de frutas y verduras con cáscaras.

HIGH (Alto - posición cerrada) para el mejor almacenamiento de vegetales de hoja frescos.

Fábrica de hielo

Para encender y apagar la fábrica de hielo

Para poner a funcionar (ON) la fábrica de hielo, sencillamente baje el brazo de control de alambre.

Para apagar (OFF) la fábrica de hielo manualmente, levante el brazo de control de alambre a la posición Apagada (OFF - brazo elevado) y escuche el chasquido.

NOTA: Su fábrica de hielo tiene un apagado automático. A medida que se produce el hielo, los cubitos de hielo llenarán el depósito para hielo y éstos levantarán el brazo de control de alambre a la posición de apagado (OFF - brazo elevado). No fuerce el brazo de control de alambre hacia arriba o hacia abajo.

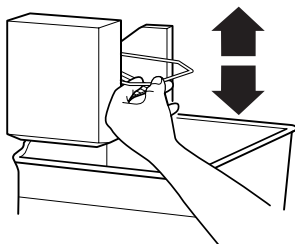

Ritmo de la producción de hielo

- Deje transcurrir 24 horas para la producción del primer lote de hielo. Deshágase de los tres primeros lotes de hielo producidos.
- La fábrica de hielo deberá producir aproximadamente de 8 a 12 tandas de hielo en un período de 24 horas.
- Para aumentar la producción de hielo, baje la temperatura del congelador y del refrigerador. Vea “Uso de los controles”. Deje transcurrir 24 horas entre ajustes.
- Para una máxima producción de hielo (en algunos modelos), empuje el interruptor hacia ICE PLUS (más hielo). La fábrica de hielo deberá producir entre 16 y 20 tandas de hielo en un período de 24 horas en el modo Ice Plus.

Recuerde

- La calidad del hielo dependerá de la calidad del agua que suministre a su fábrica de hielo. Evite la conexión de su fábrica de hielo a un suministro de agua blanda. Los químicos para ablandar el agua (como la sal) pueden dañar ciertos componentes de la fábrica de hielo y producir un hielo de muy baja calidad. Si no se puede evitar el uso de un suministro de agua blanda, asegúrese de que el ablandador de agua esté funcionando correctamente y que goce de un buen mantenimiento.
- No use instrumentos afilados para romper el hielo en el depósito. Esto puede dañar el balde y el mecanismo de despacho.
- No guarde nada encima ni dentro de la fábrica de hielo o del depósito de hielo.

Despachador de agua

⚠ ADVERTENCIA



Peligro de Cortaduras

Use un vaso resistente para recibir hielo o agua del despachador.

No seguir esta instrucción puede ocasionar cortaduras.

IMPORTANTE:

- Si no limpió el sistema de agua cuando se instaló el refrigerador por primera vez, oprima la paleta del despachador de agua con un vaso o jarra hasta que saque y descarte de 2 a 3 galones (8 a 12 litros) o aproximadamente 5 minutos después de que el agua comience a salir. Toma de 3 a 4 minutos para que el agua comience a salir. El agua que usted saca y descarta limpia el sistema y ayuda a despejar el aire de las líneas. Deje que pasen varias horas para que el refrigerador se enfríe y pueda enfriar el agua.

NOTA: Después de 4 minutos de despacho continuo, el despachador se detendrá para evitar derrames. Para continuar despachando, retire el vaso y presione la paleta del despachador nuevamente.

- Cuando la puerta del compartimiento del refrigerador está abierta, el despachador no despachará agua y el panel de control del despachador no mostrará ni recibirá ninguna información. Se mantendrán los ajustes anteriores.

Cómo despachar agua

1. Oprima un vaso resistente contra la paleta para comenzar a despachar.
2. Quite la presión sobre la paleta y asegúrese de que el agua haya dejado de correr antes de retirar el vaso.

NOTA: Es posible que el agua tenga un sabor extraño si usted no usa el despachador periódicamente. Haga salir suficiente agua cada semana para mantener un suministro fresco.

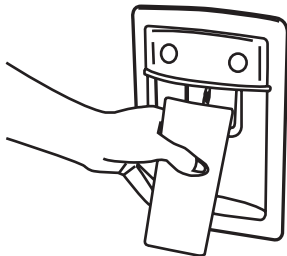

Cómo quitar y volver a colocar la paleta del despachador

La paleta desmontable está diseñada para contener pequeños derrames y facilitar la limpieza. La paleta no tiene desagüe. La paleta puede quitarse del despachador para vaciarse o limpiarse.

IMPORTANTE: Presione y sostenga LOCK OUT (Bloqueo) por 2 segundos para activar la característica de bloqueo del despachador antes de quitar la paleta del despachador. Vea “El bloqueo del despachador”.

1. Presione sobre la paleta, como se muestra, para desbloquear.

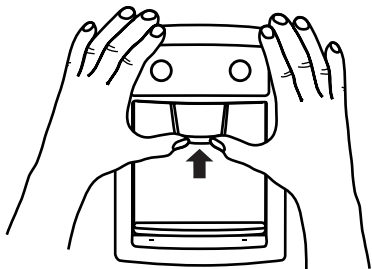

2. Jale hacia abajo la paleta del despachador para quitar.

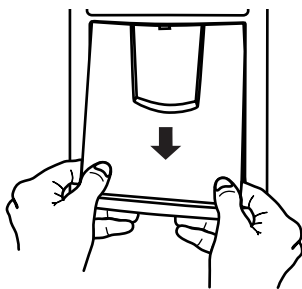

3. Vuelva a colocar la paleta del despachador trabándolo firmemente en la cubierta del despachador, como se muestra.

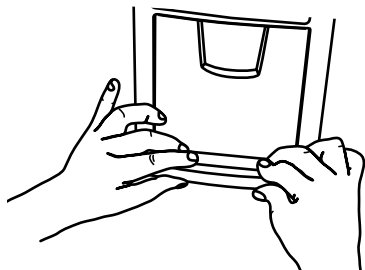

La luz del despachador

La luz del despachador se enciende automáticamente cuando presiona la paleta para despachar agua. Si desea que la luz esté continuamente encendida, presione el botón del foco de luz en la parte izquierda del panel de control del despachador, para seleccionar ON (Encendido) o NIGHT LIGHT (Luz nocturna).

NOTA: Las luces del despachador son del tipo LED y no necesitan cambiarse.



ON (Encendido): Presione el botón del foco de luz una vez para encender la luz del despachador. El indicador verde aparecerá debajo de ON.

NIGHT LIGHT (Luz nocturna): Presione el botón del foco de luz por segunda vez para seleccionar el modo de luz nocturna. El indicador verde aparecerá debajo de NIGHT LIGHT. La luz del despachador se ajustará automáticamente para ponerse más brillante a medida que la habitación se ilumine más y más tenue a medida que la habitación se oscurezca.

OFF (Apagado): Presione el botón del foco de luz por tercera vez para apagar la luz del despachador.

El bloqueo del despachador

El despachador puede bloquearse para facilitar la limpieza o para evitar que sea activado accidentalmente por niños o animales domésticos.

NOTA: La función de bloqueo no interrumpe el flujo eléctrico a la unidad, a la fábrica de hielo o a la luz del despachador. Únicamente desactiva la paleta del despachador.

Para bloquear el despachador:

Presione y sostenga el botón LOCK OUT (Bloqueo) durante 2 segundos hasta que el indicador rojo aparezca. El despachador de agua y el panel de control del despachador no funcionarán.

Para desbloquear el despachador:

Presione y sostenga el botón de cierre durante 2 segundos hasta que el indicador desaparezca. Luego continúe distribuyendo agua como de costumbre.



Sistema de filtración de agua

NOTA: No use con agua que no sea microbiológicamente segura o que sea de calidad desconocida sin desinfectarla adecuadamente antes o después del sistema. Pueden usarse sistemas certificados para la reducción de quistes en aguas desinfectadas que puedan contener quistes filtrables.

Luz de estado del filtro de agua (en algunos modelos)

La luz de estado del filtro de agua le ayudará a saber cuándo cambiar el filtro de agua. La luz cambiará de verde a amarilla. Esto le dirá que es casi tiempo de cambiar el filtro de agua. Se recomienda reemplazar el filtro de agua cuando la luz de estado cambie a rojo O cuando el flujo de agua al despachador de agua o a la fábrica de hielo disminuya sensiblemente.

Después de cambiar el filtro de agua, reajuste la luz de estado del filtro de agua. La luz de estado cambiará de rojo a verde cuando se reajuste el sistema.

Filtro de agua sin indicador (en algunos modelos)

Si su refrigerador no tiene la luz indicadora de estado, usted debe cambiar el filtro de agua cada 6 meses según el uso. Si el flujo de agua hacia el despachador de agua o a la fábrica de hielo disminuye sensiblemente antes de que pasen 6 meses, cambie el filtro más seguido.

Uso del despachador sin el filtro de agua

Puede usar el despachador sin un filtro de agua. El agua no estará filtrada.

1. Quite el filtro de agua.
2. Deslice la tapa del extremo del filtro y vuelva a colocar la tapa en la rejilla de la base.

IMPORTANTE: No descarte la tapa. Es parte de su refrigerador. Guarde la tapa para usarla con el filtro de reemplazo.

3. Gire la tapa hasta que quede firmemente en su lugar.

CUIDADO DE SU REFRIGERADOR

Limpieza

ADVERTENCIA



Peligro de Explosión

Use un limpiador no inflamable.

No seguir esta instrucción puede ocasionar la muerte, explosión o incendio.

Tanto la sección del refrigerador como la del congelador se descongelan automáticamente. No obstante, limpie ambas secciones más o menos una vez al mes para evitar la acumulación de olores. Limpie los derrames de inmediato.

IMPORTANTE: Debido a que el aire circula entre ambas secciones, los olores que se formen en una sección pasarán a la otra. Para eliminar los olores, limpie completamente ambas secciones. Para evitar la transferencia de olores y la deshidratación de los alimentos, envuelva o tape bien los alimentos.

Para limpiar su refrigerador:

NOTA: No use productos de limpieza abrasivos o ásperos, como aerosoles para ventanas, productos de limpieza para fregar, líquidos inflamables, ceras para limpieza, detergentes concentrados, blanqueadores o productos de limpieza que contengan productos derivados del petróleo en las partes de plástico, en el interior y en los revestimientos o juntas de la puerta. No use toallas de papel, estropajos para fregar u otros utensilios de limpieza ásperos.

1. Desenchufe el refrigerador o desconecte el suministro de energía.
2. Lave a mano, enjuague y seque todas las partes desmontables y las superficies interiores meticulosamente. Use una esponja limpia o un paño liso y un detergente suave en agua tibia.
3. Lave las superficies externas metálicas pintadas y de acero inoxidable con una esponja limpia o un paño liso y detergente suave con agua tibia.
4. No es necesaria una limpieza rutinaria del condensador en ambientes de funcionamiento normal en el hogar. Si el ambiente es particularmente grasoso o polvoriento, o si hay bastante tránsito de mascotas en el hogar, el condensador deberá limpiarse cada dos o tres meses para asegurar la máxima eficacia.

Si necesita limpiar el condensador:

- Quite la rejilla de la base.
 - Use una aspiradora con un cepillo suave para limpiar la rejilla, las áreas abiertas detrás de la rejilla y el área de la superficie frontal del condensador.
 - Vuelva a colocar la rejilla de la base cuando termine.
5. Enchufe el refrigerador o reconecte el suministro de energía.

Cómo cambiar los focos

NOTA: No todos los focos son adecuados para su refrigerador. Asegúrese de reemplazar un foco con otro del mismo tamaño, forma y vatiaje.

1. Desenchufe el refrigerador o desconecte el suministro de energía.
2. Quite el foco que se encuentra detrás del panel de control en el refrigerador o detrás de la cubierta de la luz en el congelador (en algunos modelos). Reemplace el foco con un foco del mismo vatiaje.
3. Enchufe el refrigerador o reconecte el suministro de energía.

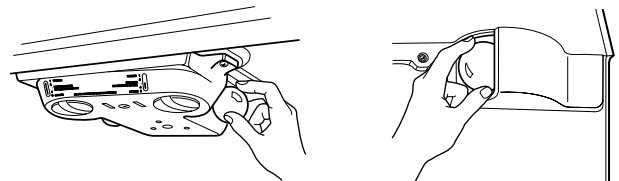

SOLUCIÓN DE PROBLEMAS

Primero pruebe las soluciones sugeridas aquí para evitar el costo innecesario del servicio.

Funcionamiento del refrigerador

El refrigerador no funciona

⚠ ADVERTENCIA



Peligro de Choque Eléctrico

Conecte este aparato con conexión a tierra.

No use extensiones eléctricas.

No seguir estas instrucciones puede ocasionar la muerte, incendio o choque eléctrico.

- **¿Está desenchufado el cable eléctrico?** Conecte este aparato con conexión a tierra.
- **¿Funciona el contacto?** Enchufe una lámpara para ver si funciona el contacto.
- **¿Hay un fusible fundido o se disparó el cortacircuitos?** Reemplace el fusible o reposicione el cortacircuito.
- **¿Están encendidos los controles?** Asegúrese de que los controles del refrigerador estén encendidos. Vea "Uso de los controles".
- **¿Es nueva la instalación?** Deje transcurrir 24 horas después de la instalación para que el refrigerador se enfríe por completo.

NOTA: El ajustar los controles de temperatura en la posición más fría no enfría ningún compartimiento más rápido.

Parece que el motor funciona excesivamente

Es posible que su nuevo refrigerador funcione por períodos más largos que su refrigerador anterior debido al compresor y los ventiladores de alto rendimiento. Es posible que la unidad funcione por más tiempo si la habitación está caliente, si se ha agregado una gran cantidad de alimentos, si se abren las puertas con frecuencia o si se han dejado las mismas abiertas.

Parece que el refrigerador es ruidoso

El ruido del refrigerador se ha ido reduciendo a lo largo de los años. Debido a esta reducción, es posible que escuche ruidos intermitentes en su nuevo refrigerador que no había notado en el modelo viejo. A continuación se enumeran algunos sonidos normales con explicaciones.

- **Zumbido** - se escucha cuando la válvula de agua se abre para llenar la fábrica de hielo
- **Sonido pulsante** - los ventiladores/el compresor se están ajustando para obtener el máximo desempeño
- **Sonido sibilante/vibraciones** - flujo de líquido refrigerante, movimiento de la tubería de agua o artículos guardados arriba del refrigerador
- **Chisporroteos/Gorgoteos** - agua goteando en el calentador durante el ciclo de descongelación
- **Estallido** - contracción/expansión de la paredes interiores, especialmente durante el enfriamiento inicial
- **Agua corriendo** - puede escucharse cuando el hielo se derrite durante el ciclo de descongelación y corre hacia la bandeja recolectora
- **Chirridos/Crujidos** - esto ocurre cuando el hielo es expulsado del molde de la fábrica de hielo.

Las puertas no cierran completamente

- **¿Está bloqueada la puerta?** Mueva los paquetes de alimentos lejos de la puerta.
- **¿Hay un recipiente o un estante bloqueando el paso?** Empuje el recipiente o el estante nuevamente a la posición correcta.

Es difícil abrir las puertas

⚠ ADVERTENCIA



Peligro de Explosión

Use un limpiador no inflamable.

No seguir esta instrucción puede ocasionar la muerte, explosión o incendio.

- **¿Están las empaquetaduras sucias o pegajosas?** Limpie las empaquetaduras y las superficies de contacto con jabón suave y agua tibia. Enjuague y seque con un paño suave.

Temperatura y humedad

La temperatura está demasiado caliente

- **¿Es nueva la instalación?** Deje transcurrir 24 horas después de la instalación para que el refrigerador se enfríe por completo.
- **¿Se abre(n) o se deja(n) abierta(s) la(s) puerta(s) a menudo?** Esto hace que entre aire tibio al refrigerador. Reduzca al mínimo el número de veces que abre la puerta y mantenga las puertas completamente cerradas.
- **¿Se ha agregado una gran cantidad de alimentos?** Deje que transcurran varias horas para que el refrigerador vuelva a la temperatura normal.
- **¿Se han ajustado los controles correctamente de acuerdo con las condiciones circundantes?** Ajuste los controles un ajuste más frío. Fijese en la temperatura en 24 horas. Vea “Uso de los controles”.

Hay acumulación de humedad en el interior

NOTA: Es normal que se acumule un poco de humedad.

- **¿Está húmeda la habitación?** Esto contribuye a la acumulación de humedad.
- **¿Se abre(n) o se deja(n) abierta(s) la(s) puerta(s) a menudo?** Esto hace que entre aire húmedo al refrigerador. Reduzca al mínimo el número de veces que abre la puerta y mantenga las puertas completamente cerradas.

Hielo y agua

La fábrica de hielo no produce hielo o no produce suficiente hielo

- **¿Se ha conectado el refrigerador a un suministro de agua y se ha abierto la válvula de cierre?** Conecte el refrigerador al suministro de agua y abra completamente la válvula de cierre.
- **¿Hay un estrechamiento en la tubería de suministro de agua?** Un estrechamiento en la tubería puede reducir el flujo de agua. Enderece la tubería de suministro de agua.
- **¿Está encendida la fábrica de hielo?** Asegúrese de que el brazo o interruptor de cierre de alambre (dependiendo del modelo) esté en la posición de ON (Encendido).
- **¿Es nueva la instalación?** Espere 24 horas después de la instalación de la fábrica de hielo para que empiece a producir hielo. Deje transcurrir 72 horas para la producción total de hielo.
- **¿Está completamente cerrada la puerta del congelador?** Cierre con firmeza la puerta del compartimiento del congelador. Si la puerta del compartimiento del congelador no se cierra completamente, vea “Las puertas no cierran completamente”.
- **¿Se acaba de sacar una gran cantidad de hielo?** Deje transcurrir 24 horas para que la fábrica de hielo produzca más hielo.

- **¿Se trabó un cubo de hielo en el brazo eyector de la fábrica de hielo?** Saque el hielo del brazo eyector con un utensilio de plástico.
- **¿Tiene un filtro de agua instalado en el refrigerador?** Saque el filtro y ponga a funcionar la fábrica de hielo. Si el volumen de agua aumenta, el filtro puede estar obstruido o haberse instalado incorrectamente. Reemplace el filtro o vuelva a instalarlo correctamente.
- **¿Se ha conectado un sistema de filtración de agua de ósmosis inversa al suministro de agua fría?** Esto puede hacer que disminuya la presión de agua. Vea “Requisitos del suministro de agua”.

Los cubos de hielo son huecos o pequeños

NOTA: Esto es una indicación de baja presión de agua.

- **¿No está abierta por completo la válvula de cierre de agua?** Abra completamente la válvula de cierre de agua.
- **¿Hay un estrechamiento en la tubería de suministro de agua?** Un estrechamiento en la tubería puede reducir el flujo de agua. Enderece la tubería de suministro de agua.
- **¿Tiene un filtro de agua instalado en el refrigerador?** Saque el filtro y ponga a funcionar la fábrica de hielo. Si mejora la calidad de hielo, el filtro puede estar obstruido o haberse instalado incorrectamente. Reemplace el filtro o vuelva a instalarlo correctamente.
- **¿Se ha conectado un sistema de filtración de agua de ósmosis inversa al suministro de agua fría?** Esto puede hacer que disminuya la presión de agua. Vea “Requisitos del suministro de agua”.
- **¿Aún tiene preguntas acerca de la presión de agua?** Llame a un plomero competente autorizado.

El hielo tiene mal sabor, mal olor o un color grisáceo

- **¿Son nuevas las conexiones de plomería?** Las conexiones nuevas de plomería pueden producir un hielo descolorido o de mal sabor.
- **¿Se han guardado los cubos de hielo por mucho tiempo?** Deseche ese hielo. Lave el recipiente de hielo. Deje transcurrir 24 horas para que la fábrica de hielo haga hielo nuevo.
- **¿Ha habido una transferencia de olor de los alimentos?** Use empaques herméticos contra humedad para almacenar comida.
- **¿Contiene el agua minerales (como el azufre)?** Podría ser necesario instalar un filtro de agua para eliminar los minerales.
- **¿Tiene un filtro de agua instalado en el refrigerador?** Un descoloramiento o un color gris del hielo indican que el sistema de filtración de agua necesita enjuagarse más. Enjuague el sistema de agua antes de usar un nuevo filtro. Reemplace el filtro de agua cuando se indique. Vea “Sistema de filtración de agua”.

El despachador de agua no funciona debidamente

ADVERTENCIA



Peligro de Cortaduras

Use un vaso resistente para recibir hielo o agua del despachador.

No seguir esta instrucción puede ocasionar cortaduras.

- **¿Se ha conectado el refrigerador a un suministro de agua y se ha abierto la válvula de cierre?** Conecte el refrigerador al suministro de agua y abra completamente la válvula de cierre.
- **¿Hay un estrechamiento en la tubería de suministro de agua?** Enderece la tubería de suministro de agua.
- **¿Es nueva la instalación?** Enjuague y llene el sistema de agua. Vea “Despachador de agua”.
- **¿Está la presión de agua a por lo menos 30 lb/pulg²?** La presión de agua de la casa determina el flujo del despachador. Vea “Requisitos del suministro de agua”.
- **¿Tiene un filtro de agua instalado en el refrigerador?** Saque el filtro y ponga a funcionar el despachador. Si mejora el flujo de agua, el filtro puede estar obstruido o haberse instalado incorrectamente. Reemplace el filtro o vuelva a instalarlo correctamente.
- **¿Está completamente cerrada la puerta del refrigerador?** Cierre la puerta con firmeza. Si no se cierra completamente, vea “Las puertas no cierran completamente”.
- **¿Ha quitado o cambiado el sentido de apertura de las puertas recientemente?** Asegúrese de que el conjunto de tubería/alambre del despachador de agua se haya vuelto a conectar en la parte inferior de la puerta del refrigerador. Vea “Puertas del refrigerador”.
- **¿Se ha conectado un sistema de filtración de agua de ósmosis inversa al suministro de agua fría?** Esto puede hacer que disminuya la presión de agua. Vea “Requisitos del suministro de agua”.

Hay fugas de agua en el sistema del despachador

ADVERTENCIA



Peligro de Cortaduras

Use un vaso resistente para recibir hielo o agua del despachador.

No seguir esta instrucción puede ocasionar cortaduras.

NOTA: Es normal que caigan una o dos gotas de agua después de despachar agua.

- **¿No se ha puesto el vaso debajo del despachador el tiempo suficiente?** Sostenga el vaso debajo del despachador por 2 a 3 segundos después de soltar la palanca del despachador.
- **¿Es nueva la instalación?** Enjuague el sistema de agua. Vea “Despachador de agua”.
- **¿Ha cambiado recientemente el filtro de agua?** Enjuague el sistema de agua. Vea “Despachador de agua”.
- **¿Hay agua en el piso cerca de la rejilla de la base?** Asegúrese de que estén bien apretadas las conexiones de la tubería del despachador de agua, que están en la parte inferior de la puerta del refrigerador. Vea “Puertas del refrigerador”.

El agua del despachador está tibia

NOTA: El agua del despachador se enfría solamente a 50°F (10°C).

- **¿Es nueva la instalación?** Deje transcurrir 24 horas después de la instalación para que el suministro de agua se enfríe completamente.
- **¿Se ha despachado recientemente una gran cantidad de agua?** Deje transcurrir 24 horas para que el suministro de agua se enfríe completamente.
- **¿No se ha usado el despachador de agua recientemente?** Puede ser que el primer vaso de agua no esté frío. Descarte el agua del primer vaso.
- **¿Se ha conectado el refrigerador a una tubería de agua fría?** Asegúrese de que el refrigerador esté conectado a una tubería de agua fría. Vea “Requisitos del suministro de agua”.

HOJA DE DATOS DEL PRODUCTO

Sistema de filtración de agua de la rejilla de la base Modelo WF-L200V Capacidad de 200 galones (757 litros) Modelo WF-NL120V Capacidad de 120 galones (454 litros)



Comprobado y certificado por NSF International, según la norma 53 NSF/ANSI para la reducción de plomo, mercurio, benceno, paradiclorobenceno, ortodiclorobenceno, toxafeno, etilbenceno, 1,2,4-triclorobenceno y según la norma 42 NSF/ANSI para reducción de cloro, sabor y olor, clase de partículas III.

Este sistema ha sido comprobado según la norma ANSI/NSF 42/53 para la reducción de las sustancias citadas a continuación. La concentración de las sustancias indicadas en agua entrando al sistema fue reducida a una concentración menor o igual al límite permitido para agua saliendo del sistema, tal como se especifica en la norma ANSI/NSF 42/53.

Reducción de sustancias Efectos estéticos	Requisitos de reducción de NSF	Promedio influente	Concentración en el agua a tratar	Máximo efluente	Promedio efluente	% Mínimo reducción	% Promedio reducción
Cloro, sabor/olor Clase de partículas III*	≥50% ≥85%	1,9 mg/L 49.333/mL	2,0 mg/L ± 10% Por lo menos 10.000 partículas/mL	0,07 mg/L 640/mL**	0,06 mg/L 312/mL	>75% 98,7%	>75% 99,0%
Reducción de contaminantes	Requisitos de reducción de NSF	Promedio influente	Concentración en el agua a tratar	Máximo efluente	Promedio efluente	% Mínimo reducción	% Promedio reducción
Plomo: @ pH 6,5 Plomo: @ pH 8,5	0,01mg/L 0,01mg/L	0,14 mg/L [†] 0,15 mg/L [†]	0,15 mg/L ± 10% 0,15 mg/L ± 10%	0,0014 mg/L 0,0069 mg/L	0,0011 mg/L 0,0042 mg/L	99,00% 95,40%	99,21% 97,20%
Mercurio: @ pH 6,5 Mercurio: @ pH 8,5	0,002 mg/L 0,002 mg/L	0,0059 mg/L 0,0054 mg/L	0,006 mg/L ± 10% 0,006 mg/L ± 10%	0,0009 mg/L 0,0007 mg/L	0,0004 mg/L 0,00043 mg/L	84,74% 87,03%	93,22% 92,03%
Benceno	0,005 mg/L	0,0157 mg/L	0,015 mg/L ± 10%	0,002 mg/L	0,00083 mg/L	87,26%	94,71%
Paradiclorobenceno	0,075 mg/L	0,210 mg/L	0,225 mg/L ± 10%	0,0005 mg/L	0,0005 mg/L	99,76%	99,76%
Ortodiclorobenceno	0,60	1,84	1,8 ± 10%	0,20	0,0418	89,13	97,73
Toxafeno	0,003	0,0143	0,015 ± 10%	0,0012	0,0010	91,60	93,00
Etilbenceno	0,70	2,00	2,1 ± 10%	0,40	0,085	80,00	95,75
1,2,4- triclorobenceno	0,07	0,232	0,21 ± 10%	0,0041	0,0016	98,23	99,31

Parámetros de la prueba: pH = 7,5 ± 0,5 si no se indica lo contrario. Flujo= 0,5 gpm (1,9 Lpm). Presión = 60 lbs./pulg.² (413,7 kPa)
Temp. = 63°F (17,2°C).

- Es esencial que los requerimientos de operación, mantenimiento y reemplazo del filtro se lleven a cabo para que este producto se desempeñe tal como se ofrece en la publicidad.
- **Modelo WF-L200V:** El sistema de control del filtro mide la cantidad de agua que pasa a través del filtro y le avisa que debe reemplazarlo. Cuando se ha usado el 90% de la duración nominal del filtro, la luz indicadora del filtro cambia de verde a amarillo. Cuando se ha usado 100% de la duración nominal del filtro, la luz indicadora del filtro cambia de amarillo a rojo y se le recomienda reemplazar el filtro. Use el cartucho de repuesto L200V/NL120V, pieza No. 4396701. El precio sugerido de venta al por menor durante el año 2005 es de \$32,99 en EE.UU./\$45,99 en Canadá. Precios sujetos a cambio sin previo aviso.
- **Modelo WF-NL120V:** Cambie el cartucho del filtro de agua cada 6 a 9 meses. Use el cartucho de repuesto L200V/NL120V, pieza No. 4396701. El precio sugerido de venta al por menor durante el año 2005 es de \$32,99 en EE.UU./\$45,99 en Canadá. Precios sujetos a cambio sin previo aviso.
- Favor de ver la portada o la sección "Accesorios" para obtener el nombre, dirección y número telefónico del fabricante.
- Favor de ver la sección "Garantía" para verificar la garantía limitada del fabricante.

Pautas de aplicación/Parámetros para el suministro de agua

Suministro de agua	Municipal o de pozo
Presión del agua	30 - 120 lbs./pulg. ² (207 - 827 kPa)
Temperatura del agua	33° - 100°F (0,6° - 37,8°C)
Flujo nominal de servicio	0,5 gpm (1,9 L/min.) @ 60 lbs./pulg. ²

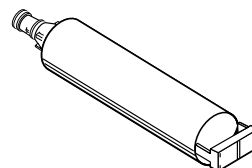

- El producto es para uso con agua fría únicamente.
- No use con agua que no sea microbiológicamente segura o de calidad desconocida sin desinfectarla adecuadamente antes o después del sistema.

*Tamaño de las partículas clase III: > 5 a < 15 um

**El requisito de prueba es de cuando menos 100.000 partículas/ml de Polvo Fino de prueba AC.

[†]Estos contaminantes no se encuentran necesariamente en su suministro de agua. El desempeño puede variar dependiendo de las condiciones de la agua local.

® NSF es una marca registrada de NSF International.

Sistema de filtración de agua de la rejilla de la base Modelo WF-NLC120V Capacidad de 120 galones (454 litros)



Sistema comprobado y certificado por NSF International, según la norma 53 NSF/ANSI para la reducción de plomo, mercurio, benceno, paradiclorobenceno, quistes, turbidez, asbestos, endrín, ortodiclorobenceno, toxafeno, etilbenceno, 1,2,4-triclorobenceno y según la norma 42 NSF/ANSI para reducción de cloro, sabor y olor, clase de partículas I.

Este sistema ha sido comprobado según la norma ANSI/NSF 42/53 para la reducción de las sustancias citadas a continuación. La concentración de las sustancias indicadas en agua entrando al sistema fue reducida a una concentración menor o igual al límite permitido para agua saliendo del sistema, tal como se especifica en la norma ANSI/NSF 42/53.

Reducción de sustancias Efectos estéticos	Requisitos de reducción de NSF	Promedio influente	Concentración en el agua a tratar	Máximo efluente	Promedio efluente	% Mínimo reducción	% Promedio reducción
Cloro, sabor/olor Clase de partículas I*	≥50% ≥85%	1,9 mg/L 5.300.000/mL	2,0 mg/L ± 10% Por lo menos 10.000 partículas/mL	0,12 mg/L 50.000/mL**	0,08 mg/L 15.725/mL	>75% 99,0%	>75% 99,7%
Reducción de contaminantes	Requisitos de reducción de NSF	Promedio influente	Concentración en el agua a tratar	Máximo efluente	Promedio efluente	% Mínimo reducción	% Promedio reducción
Plomo: @ pH 6,5 Plomo: @ pH 8,5	0,01mg/L 0,01mg/L	0,14 mg/L [†] 0,15 mg/L [†]	0,15 mg/L ± 10% 0,15 mg/L ± 10%	0,001 mg/L 0,001 mg/L	0,001 mg/L 0,001 mg/L	99,29% 99,32%	99,29% 99,32%
Mercurio: @ pH 6,5 Mercurio: @ pH 8,5	0,002 mg/L 0,002 mg/L	0,0058 mg/L 0,0055 mg/L	0,006 mg/L ± 10% 0,006 mg/L ± 10%	0,0005 mg/L 0,0013 mg/L	0,0003 mg/L 0,0005 mg/L	91,37% 76,36%	94,82% 90,90%
Benceno	0,005 mg/L	0,0153 mg/L	0,015 mg/L ± 10%	0,0036 mg/L	0,0014 mg/L	76,47%	90,84%
Paradiclorobenceno	0,075 mg/L	0,215 mg/L	0,225 mg/L ± 10%	0,0037 mg/L	0,0010 mg/L	98,27%	99,52%
Asbestos	99,0%**	842 x 10 ⁷	10 ⁷ a 10 ⁸ fibras/L ^{††}	1,6 x 10 ⁷ mg/L	1,6 x 10 ⁷ mg/L	99,81	99,81%
Quistes [‡] Turbidez	99,95% 0,5 NTU	165.500/mL 11,75 NTU	50.000/L min. 11 ± 1 NTU	1 mg/L 0,38 NTU	1 mg/L 0,22 NTU	99,99% 96,76%	99,99% 98,12%
Endrín	0,002	0,0056	0,006 ± 10%	0,0007	0,0004	87,50	92,85
Ortodiclorobenceno	0,60	1,84	1,8 ± 10%	0,33	0,071	82,06	96,14
Toxafeno	0,003	0,0143	0,015 ± 10%	0,001	0,001	93,00	93,00
Etilbenceno	0,70	2,00	2,1 ± 10%	0,60	0,169	70,00	91,55
1,2,4- triclorobenceno	0,07	0,232	0,21 ± 10%	0,0025	0,0007	98,92	99,69

Parámetros de la prueba: pH = 7,5 ± 0,5 si no se indica lo contrario. Flujo = 0,5 gpm (1,9 Lpm). Presión = 60 lbs./pulg.² (413,7 kPa). Temp. = 63°F (17,2°C).

- Es esencial que los requerimientos de operación, mantenimiento y reemplazo del filtro se lleven a cabo para que este producto se desempeñe tal como se ofrece en la publicidad.
- **Modelo WF-NLC120V:** Cambie el cartucho del filtro de agua cada 6 a 9 meses. Use el cartucho de repuesto NLC120V, pieza No. 4396701. El precio sugerido de venta al por menor durante el año 2005 es de \$32,99 en EE.UU./\$45,99 en Canadá. Precios sujetos a cambio sin previo aviso.
- El producto es para uso con agua fría únicamente.
- No use con agua que no sea microbiológicamente segura o que sea de calidad desconocida sin desinfectarla adecuadamente antes o después del sistema. Pueden usarse sistemas certificados para la reducción de quistes en aguas desinfectadas que puedan contener quistes filtrables.
- Favor de ver la portada o la sección "Accesorios" para obtener el nombre, dirección y número telefónico del fabricante.
- Favor de ver la sección "Garantía" para verificar la garantía limitada del fabricante.

Pautas de aplicación/Parámetros para el suministro de agua

Suministro de agua	Municipal o de pozo
Presión del agua	30 - 120 lbs./pulg. ² (207 - 827 kPa)
Temperatura del agua	33° - 100°F (0,6° - 37,8°C)
Flujo nominal de servicio	0,5 gpm (1,89 L/min.) @ 60 lbs./pulg. ²

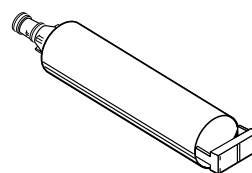

*Tamaño de las partículas clase I: >0,5 a <1 um

**El requisito de prueba es de cuando menos 100.000 partículas/ml de Polvo Fino de prueba AC.

[†]Estos contaminantes no se encuentran necesariamente en su suministro de agua. El desempeño puede variar dependiendo de las condiciones del agua local.

^{††}Fibras mayores de 10 um de longitud

[‡]Basado en la filtración de quistes de *Cryptosporidium parvum*

© NSF es una marca registrada de NSF International.

PÓLIZA DE GARANTÍA

VÁLIDA SÓLO EN MÉXICO

WHIRLPOOL MÉXICO S.A. DE C.V., Antigua Carretera a Roma
Km. 9, Col. Milagro, Apodaca NL, México, C.P. 66600, Tel:
83 - 29 - 21 - 00, en los términos de esta póliza garantiza al
comprador y usuario del refrigerador identificado en la presente
póliza exclusivamente lo siguiente:

AMPARA LOS SIGUIENTES MODELOS:

WHIRLPOOL: 7GR2SHWX, 7GR2SHW, 7GR2SH

CONCEPTOS CUBIERTOS

Defectos de fabricación que impidan total o parcialmente el correcto funcionamiento del aparato que se presenten dentro de los términos de vigencia de esta garantía. En este caso, la reparación se hará sin costo alguno para el comprador o usuario. Si se requiere el reemplazo de alguno de los componentes, piezas o del aparato, asimismo correrá por cuenta del otorgante. Igualmente los gastos de transporte dentro de la red de servicio y mano de obra derivados del cumplimiento de esta garantía serán cubiertos por el otorgante.

LA GARANTÍA NO ES EFECTIVA EN LOS SIGUIENTES CASOS

Cuando el producto ha sido utilizado en condiciones distintas a las normales (el refrigerador no es para uso comercial o industrial).

Cuando el producto no ha sido operado de acuerdo con el manual de uso y cuidado del refrigerador.

Cuando el producto ha sido alterado o reparado por personas o establecimientos no autorizados por Servicio Acros-Whirlpool.

PROCEDIMIENTO PARA HACER EFECTIVA LA GARANTÍA

Al considerar el comprador que ha ocurrido alguno de los eventos amparados por esta póliza, deberá ponerse en contacto con alguno de los establecimientos indicados en la lista de centros de servicio autorizados, aquí incluida.

TÉRMINO

Esta garantía tiene una vigencia de DOS AÑOS en todas sus partes a partir de que el usuario reciba de conformidad el producto. Además de la cobertura base de dos años, esta garantía ampara los siguientes componentes y piezas. Periodos adicionales: 3 años para el sistema de refrigeración que se compone del compresor, evaporador, secador, condensador, filtro, filtro deshidratador, tubo de conexión y succión. 10/05

Guarde este manual y su comprobante de compra juntos para referencia en el futuro. Usted deberá proporcionar evidencia de la compra o una fecha de instalación para obtener el servicio bajo la garantía.

Anote la siguiente información respecto a su refrigerador para facilitar la obtención de asistencia o servicio si alguna vez lo necesita. Necesitará saber el número completo del modelo y de serie. Usted puede encontrar esta información en la etiqueta con el número del modelo y de serie, ubicada en su electrodoméstico.

Nombre del distribuidor _____

Dirección _____

Número de teléfono _____

Número de modelo _____

Número de serie _____

Fecha de compra _____

Exportador:
Whirlpool Corporation
553 Benson Road
Benton Harbor, Michigan 49022-2692, E.U.A.
www.whirlpool.com.mx
HECHO EN E.U.A.

2314457

© 2005 Whirlpool Corporation.
Todos los derechos reservados.

© Marca registrada de Whirlpool, U.S.A.

10/05
Impreso en E.U.A.